

2021

PL/EN

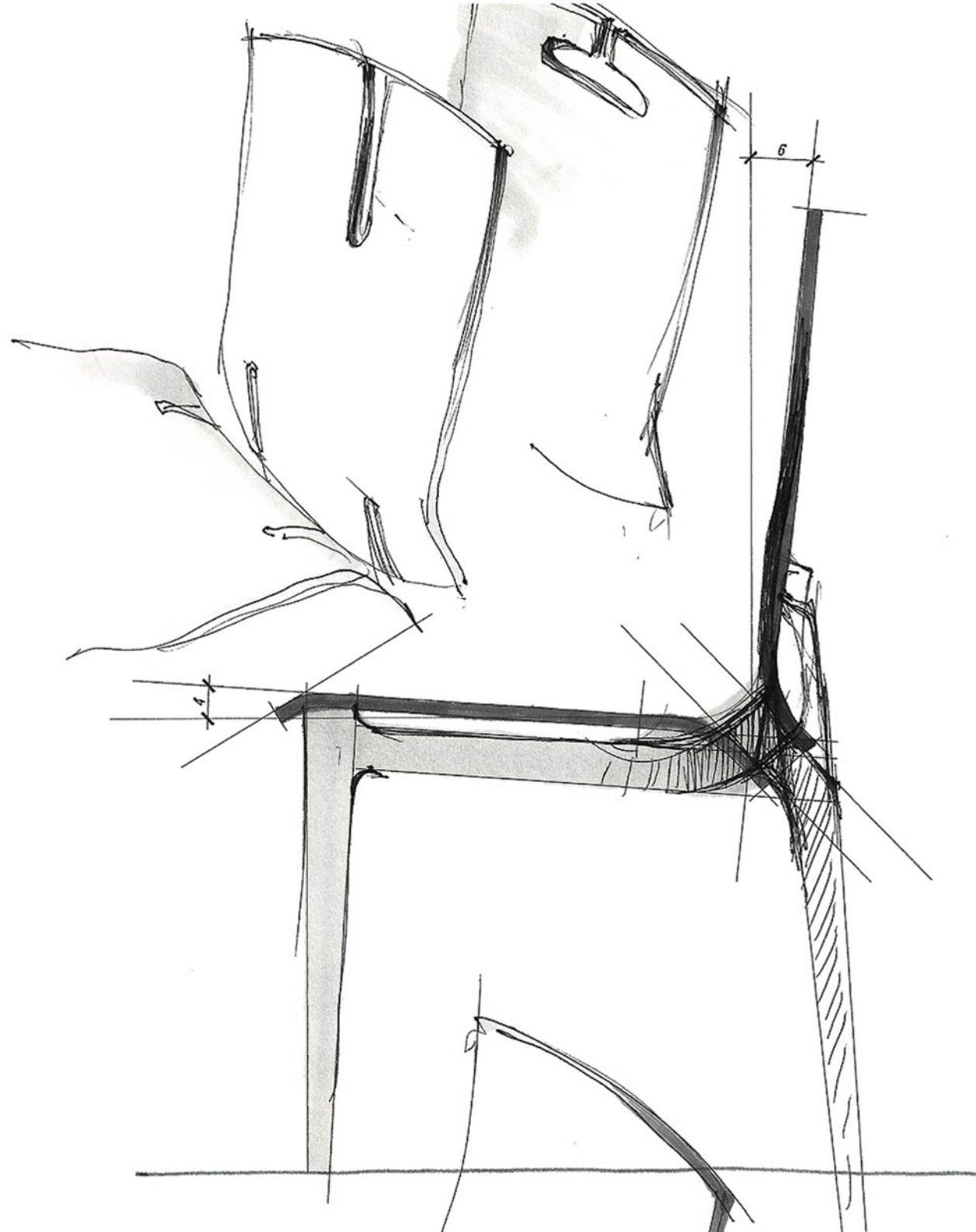

BOZZETTI



Bozzetto to szkic. szkic to pierwszy materialny ślad każdego z naszych pomysłów. Autorska marka Bozzetti to suma wieloletniego doświadczenia projektowego w zakresie architektury wnętrz i mebli oraz wielopokoleniowej tradycji rzemiosła stolarskiego.

Proponujemy naszym odbiorcom oryginalne, autorskie rozwiązania, starając się tworzyć formy ponadczasowe, które, w naszym odczuciu, oprą się przemijającym modom i trendom. Nasze meble produkowane są w całości w Polsce, a przyjęte przez nas jako standard wysoka jakość wykonania i zastosowanych materiałów, ma zapewnić naszym produktom odpowiednią trwałość i wygodę użytkowania. Uważamy, że dobrze zaprojektowany mebel to taki, nad którym użytkownik nie zastanawia się, czy jest dobrze zaprojektowany.

Naszą ofertę stanowi, stale rozwijana i rozszerzana, kolekcja autorskich mebli o zróżnicowanej funkcji. Zakres produkcji jest na tyle różnorodny na ile pozwala nasza pomysłowość. Część naszych wzorów, poprzez dodatkowe funkcjonalności oraz możliwość elastycznej personalizacji, pozwala na dużą swobodę stosowania, inne, poprzez formę i sposób realizacji zakładanej funkcji, mają być obiektami, które po prostu cieszą.

Wszystkie prezentowane przez nas wzory uzyskały Świadectwo Rejestracji EUIPO i są prawnie chronione.

Bozzetto means "sketch". A sketch is the first physical trace of our ideas. Self-developed brand Bozzetti combines many years of experience in interior design and a multigenerational tradition of carpentry crafts.

We propose original, outstanding solutions, in order to create future-proof forms which we believe will resist fleeting trends. Our furniture is fully produced in Poland. Our products are durable and comfortable. This is achieved by carefully selecting materials and setting high quality as our main priority. We think that a piece of furniture is well-designed when the user doesn't question it.

We offer a constantly developing and growing collection of furniture with various functions. The range of production is limited only by our creativity. Some of our designs, through additional functionalities and the possibility of customization, allow greater freedom of use., Others, in both form and function, are simply for enjoyment. We highly suggest checking out our online configurator, which allows you to visualize your idea.

All presented models have obtained the EUIPO Registration Certificate and are protected by law.



diag

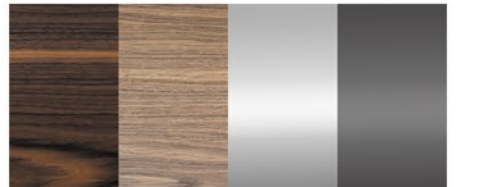
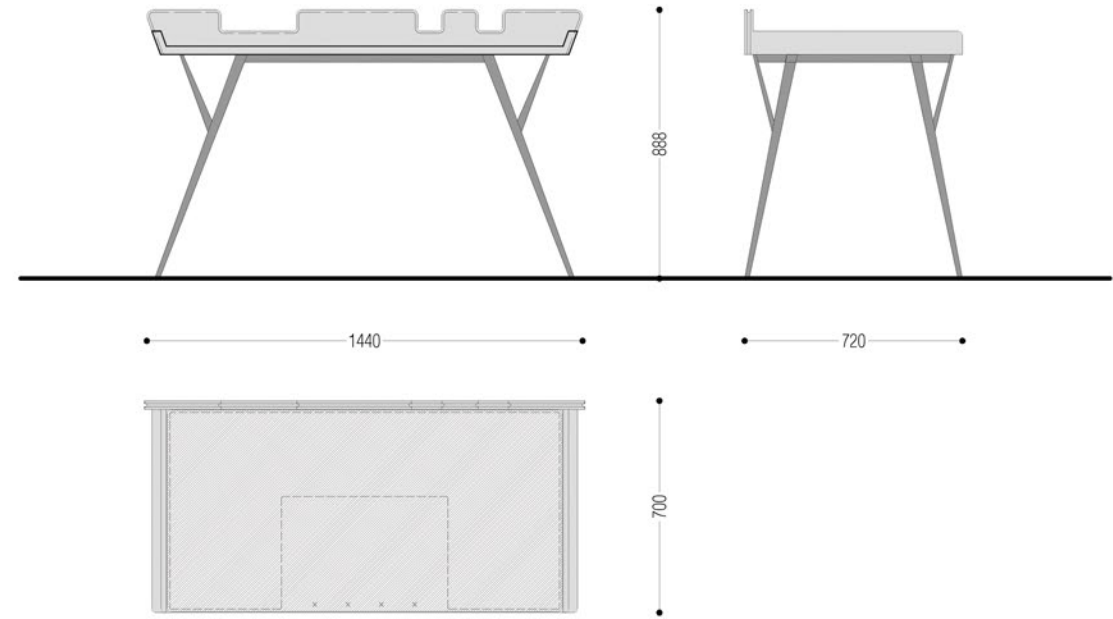



diag

Diag to proste, nowoczesne biurko z blatem drewnianym na stalowej podstawie. Podwyższone ranty zapobiegają spadaniu przedmiotów a wycięcia w nich umożliwiają stosowanie dedykowanych skórzanych pojemników na różnego rodzaju przybory. Produkt nagrodzony prestiżową nagrodą Good Design 2021 - The Chicago Athenaeum Museum of Architecture and design.

Diag is a simple, modern piece consisting of a wooden desktop supported by steel legs. Slightly raised and curved edges prevent objects from falling and the notches in it are dedicated to hold optional leather organizers. The product is awarded the prestigious Good Design 2021 award - The Chicago Athenaeum Museum of Architecture and Design



diag



blokk

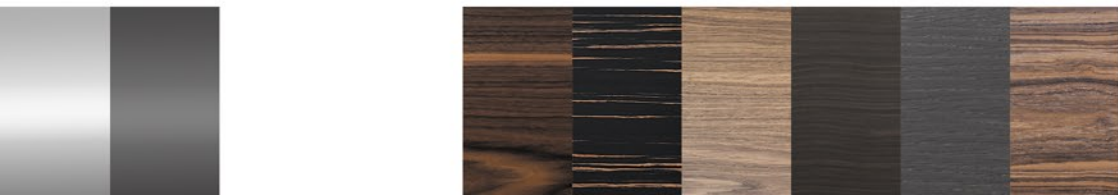
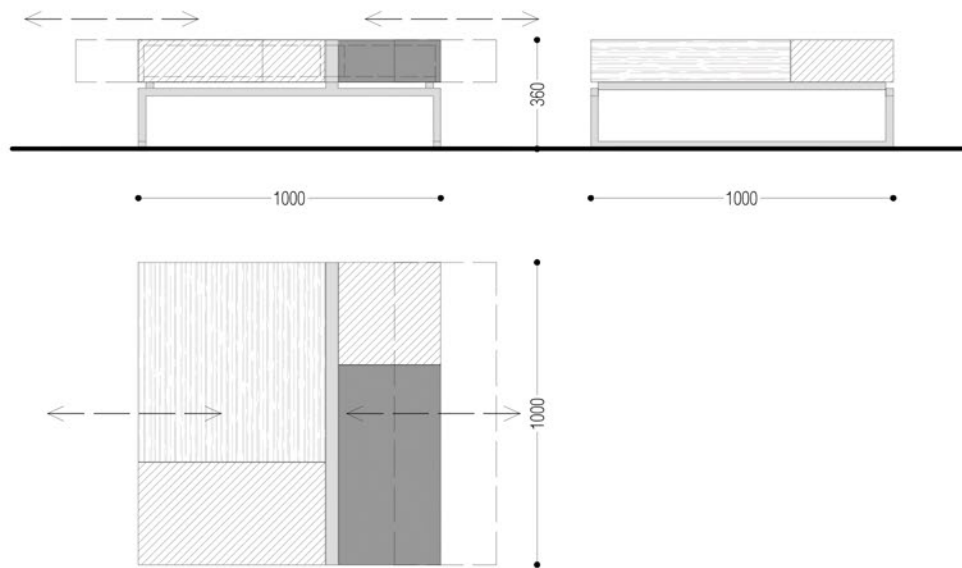

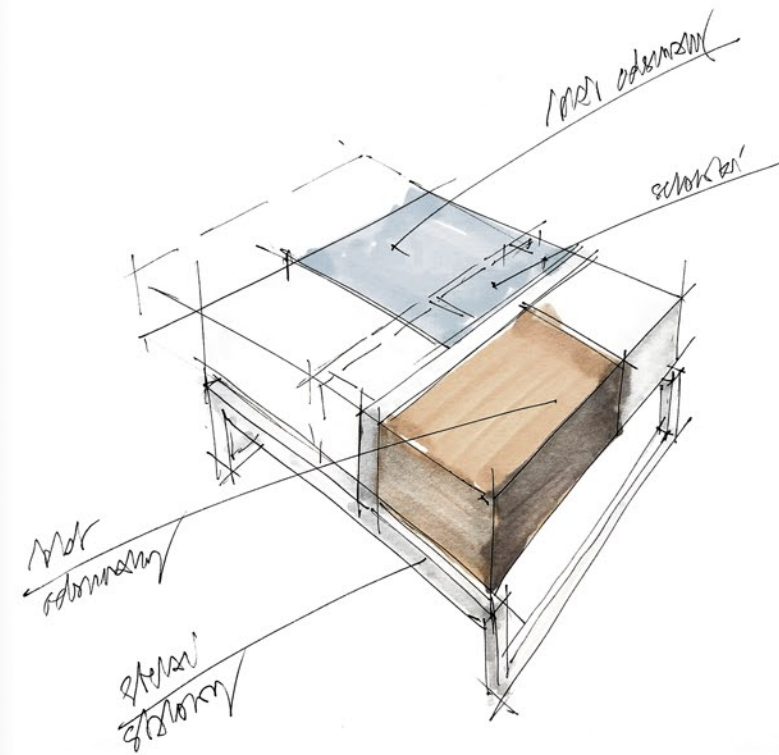

Blokk to oryginalny stolik z ukrytymi przestrzeniami do przechowywania dostępnymi po odsunięciu blatów. Jego oparty na stalowej podstawie modułowy blat, pozwala na dowolne kreowanie jego charakteru przez możliwość niezależnego przypisania koloru lub forniru do każdego z czterech segmentów. Można w ten sposób uzyskać zarówno barwną mozaikę, jak i monochromatyczny monolit

Blokk is an original table with hidden storage spaces that can be found beneath moveable tabletops, which can be fully personalized. You can choose the veneers and colours. With this in mind, Blokk can be either a colorful mozaik or a monochromatic unit. Everything is set on a steel base.

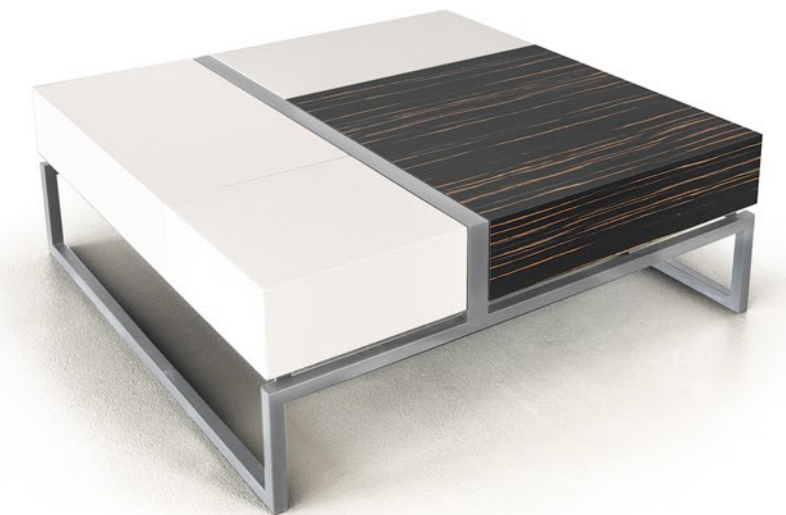

blokk



blokk

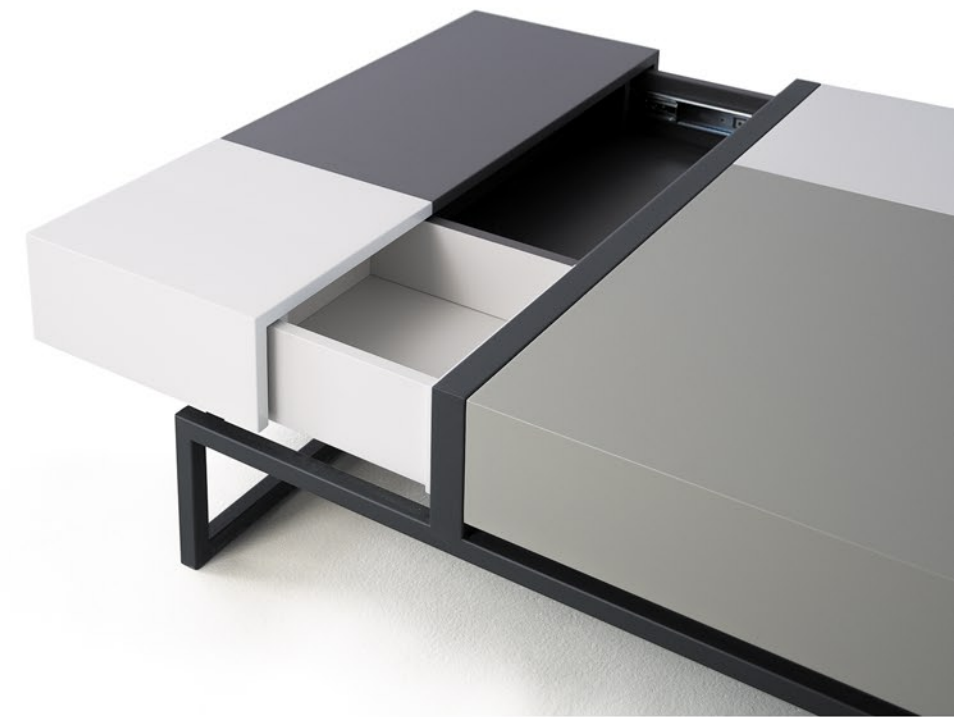

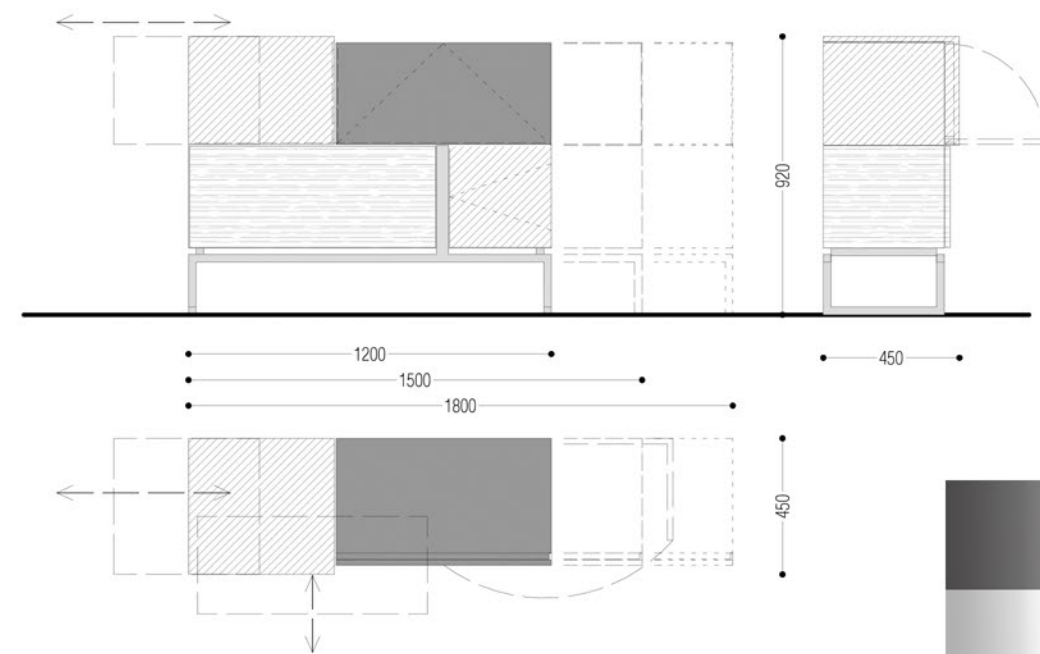

blokki



blokki

Kredens Blokki to oryginalny, ponadczasowy mebel występujący w trzech rozmiarach.

Każdy z czterech modułów do przechowywania otwiera się w inny sposób.

Podobnie jak w stoliku Blokk, jest tu możliwość dowolnego konfigurowania kolorystyki każdej z części oddzielnie. Kredens Blokki może być stosowany jako mebel wolnostojący, stanowiący element podziału przestrzeni.

Blokki is a timeless piece available in three different sizes. There are four storage modules. Each of them opens in a different way. Similar to the Blokk, each can be fully customized. The sideboard can be used as a piece of freestanding furniture that divides space.



finalist
of the competition



2020





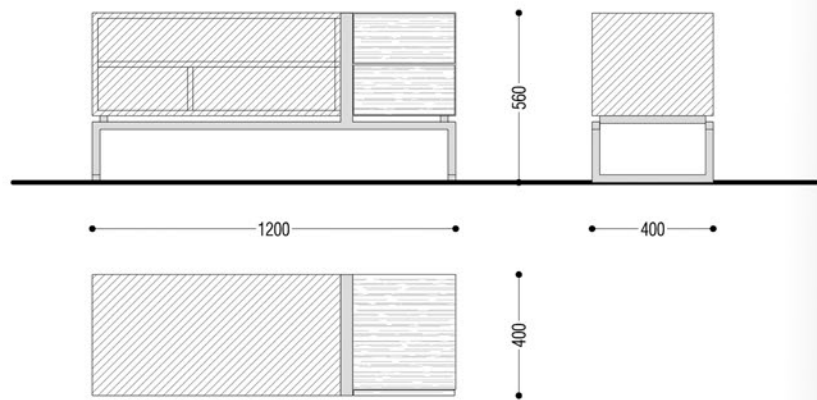

blokki a/v

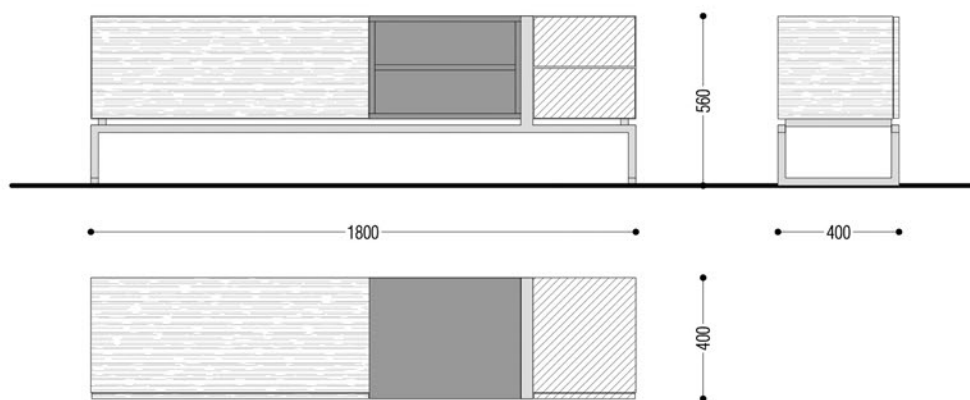

blokki a/v



Blokki av to niskie szafki mogące służyć za mebel na sprzęt rtv, stanowiące uzupełnienie kolekcji Blokk/Blokki. Występują w dwóch długościach różniących się od siebie funkcjonalnością. Możliwość przypisania dowolnego wykończenia z naszej palety do każdego z modułów osobno, pozwala na dostosowanie charakteru mebla wystroju wnętrza. Pełne wykończenie umożliwia stosowanie Blokki av jako elementu wolnostojącego.

Blokki av - a low cabinet that can be used as furniture for tv hardware. They complement the collection Blokk / Blokki and they are available in two lengths with different functionality. The possibility of assigning any finish from our palette to each of the modules separately allows you to adjust the character of the furniture to the interior design. Full finish allows the use of Blokki av as a free-standing element.



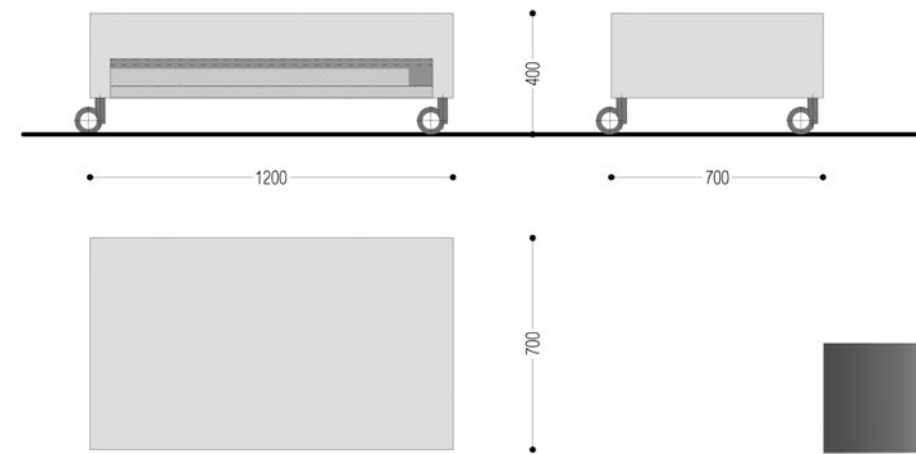

modo



Modo to niezwykle prosty w formie, nowoczesny stolik, dający bogate możliwości konfiguracji. Może być wyposażony w półkę pod blatem lub cztery szuflady, może być postawiony na prostych lub zwężających się płozach, bądź stanowić element mobilny oparty na samonastawnych kółkach. Ilość dostępnych zestawień pomnożona przez naszą paletę kolorów i fornirów daje **2640** możliwych do uzyskania wariantów stolika.

*Modo is a simple, modern table, which offers many configurations. It can come with a shelf underneath the tabletop, or four drawers. It also can be ordered with straight or tapered skids. If these don't meet your needs, we also have castors available. By multiplying our colour palette and veneers with the available combinations, you have **2640** possible variants.*



modo



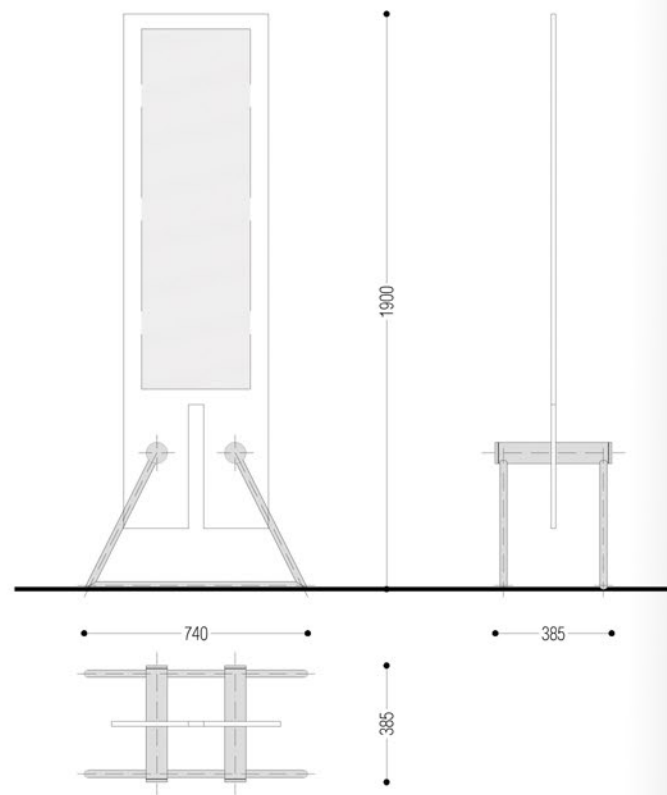

Tremo to nasz pomysł na dwustronne lustro wolnostojące. Umieszczona na transparentnym tle powierzchnia lustrzana sprawia wrażenie swobodnego lewitowania nad ziemią. Do wyboru dwa warianty wykończenia podstawy.

Tremo is a double-sided freestanding mirror. The surface of the mirror is placed on a transparent background that gives the impression of levitation. Everything is held by a base that comes in two different finishes.

tremo



szyfonia

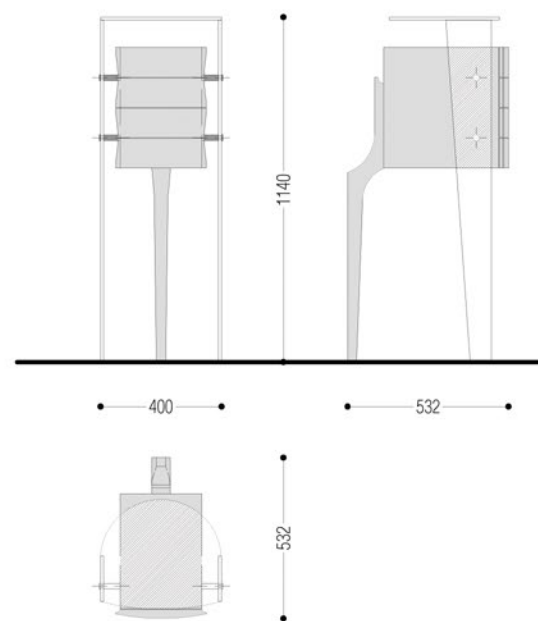

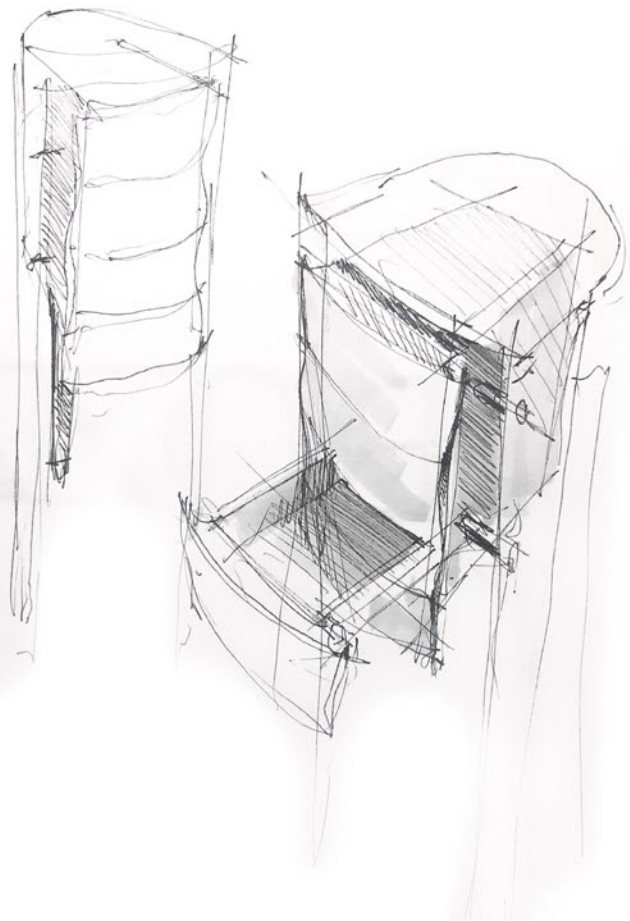

Szyfoniera to niewielka wolnostojąca komoda oparta na transparentnej konstrukcji szklanej - jest naszym, współczesnym wyobrażeniem mebla wywodzącego się z XVIII-wiecznej Francji. Wyrafinowane w formie fronty szuflad oraz skórzane detale wnętrza, nadają jej ekskluzywny, unikatowy charakter. Dostępna w wykończeniu dąb lub orzech.

Szyfoniera is a small, freestanding dresser supported by a transparent glass construction. It's our present-day interpretation of 18th-century French furniture. The drawers' fronts and leather interior give it an exclusive and unique look. Its available in an oak or walnut finish.

szyfoniera







sanky

Sanky to niewielki stolik z ukrytą funkcją przechowywania dostępną po przesunięciu ruchomej części blatu. Możliwość zróżnicowania wykończenia poszczególnych elementów oraz płózy w dwóch dostępnych kolorach pozwalają uzyskać ponad 500 wersji tego mebla.

Sanky is a relatively small table with a hidden storage space that can be accessed by moving part of the tabletop. There are over 500 variations of this item by mixing our palette with two different skid finishings.

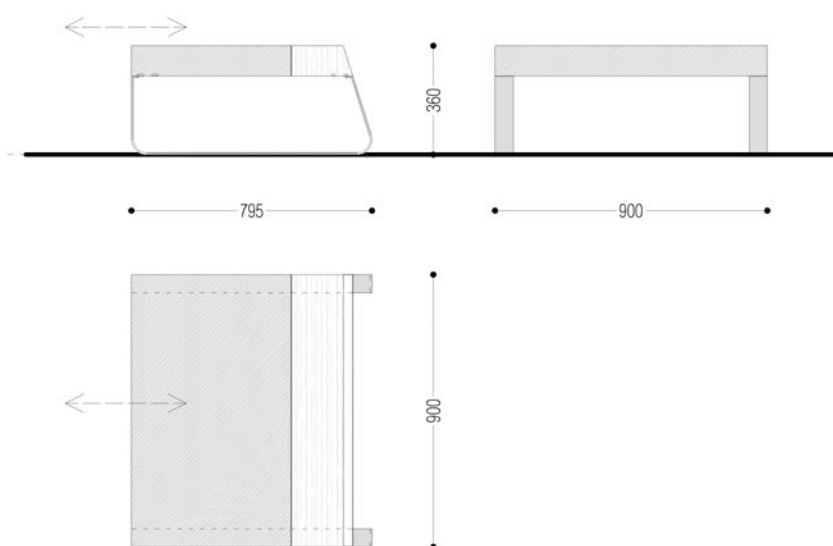

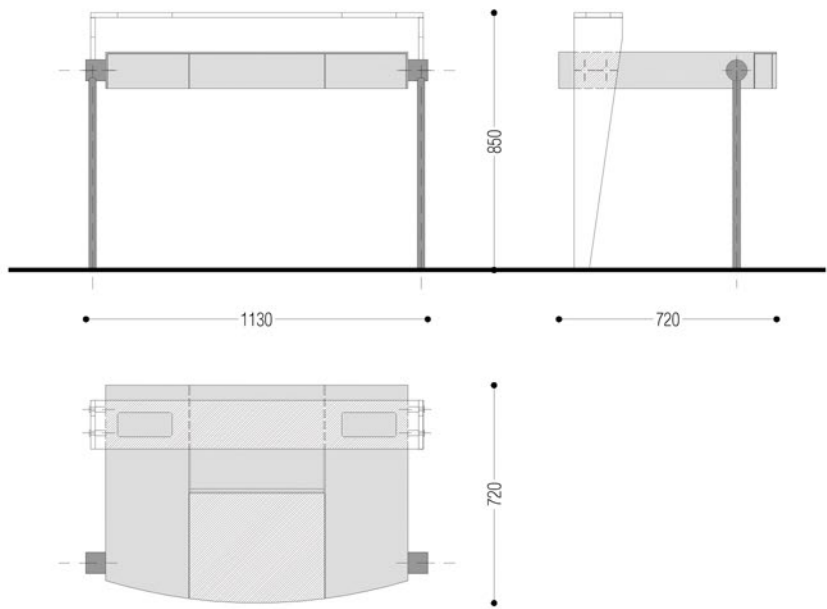

Nasz jedyny w swoim rodzaju sekretarzyk, jak jego historyczny odpowiednik, zawiera w sobie tajemną skrytkę schowaną pod wykończonym skórą, stanowiącym podkładkę do pisania, przesuwnym blatem. Oparta na szklanej i stalowej podstawie konstrukcja nadaje mu lekki, niepowtarzalny charakter.

One of our the most unique pieces. Like its historical counterpart, it has a secret storage space hidden underneath the finished leather, sliding writing pad. The desktop is supported by a glass and steel construction that gives it a light and unique appearance and may be used as a writing pad.

dottore

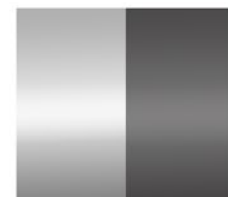

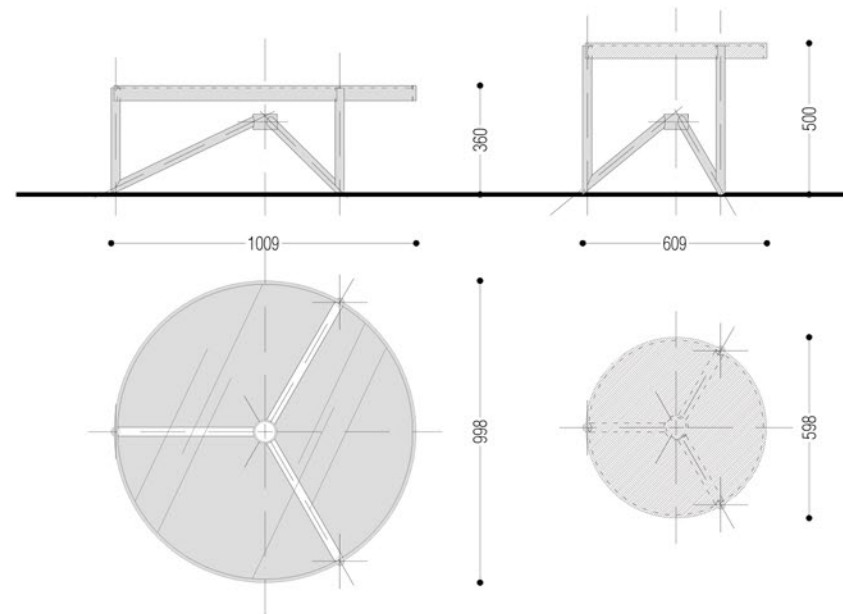

crcl 1/2

Nasze okrągłe stoliki z kolekcji Crcl to stalowa konstrukcja z blatem pełnym w wykończeniu fornir lub lakier albo z blatem szklanym. Występują w dwóch wymiarach blatu i dwóch wysokościach, pozwalając na zastosowanie ich w różnych sytuacjach przestrzennych. Znakomicie sprawdzają się także użyte jako zestaw.

Our round coffee tables from the Crcl collection are a steel structure with a tabletop in veneer or colour laquered finish or with a glass tabletop. They come in two dimensions and two heights, allowing their use in various spatial situations. Also used as a set are great.





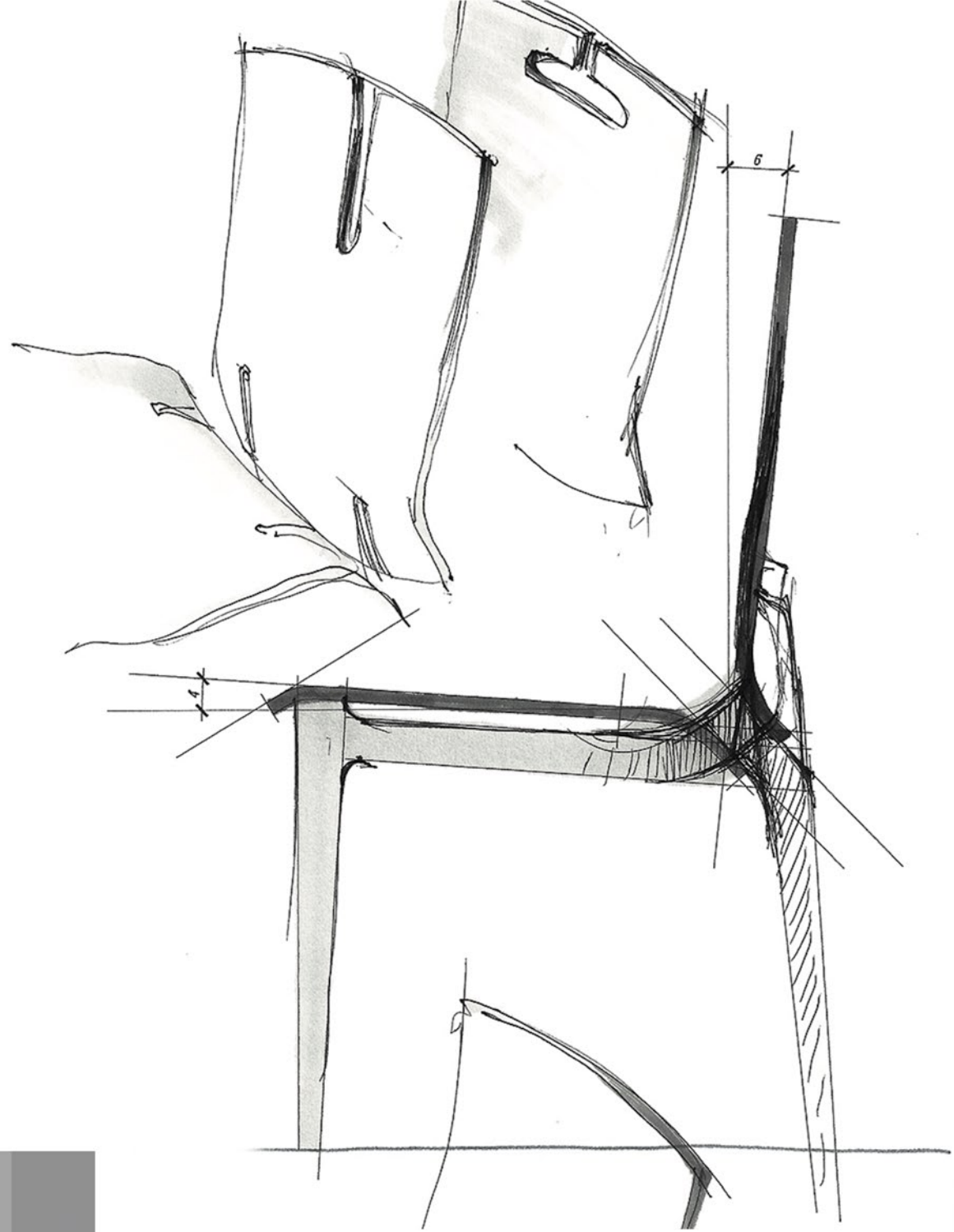

cha



Cha – czyli krzesło naszego pomysłu –
lekka drewniana podstawa i wysokiej
jakości tapicerka z miękkiej, grubej skóry,
z prostym cięciem i szyciem
eksponującym naturalną krawędź
materiału. Dostępne w dwóch kolorach
skóry na stelażu dębowym lub
lakierowanym na szaro. Wkrótce także
stelaż z drewna orzechowego.

*Cha - that is the chair of our idea - a light
wooden base and high-quality upholstery
made of soft, thick leather, with a simple
cut and sewing exposing the natural edge
of the material. Available in two leather
colors on an oak or gray lacquered frame.
Walnut wood frame also available soon.*



cha



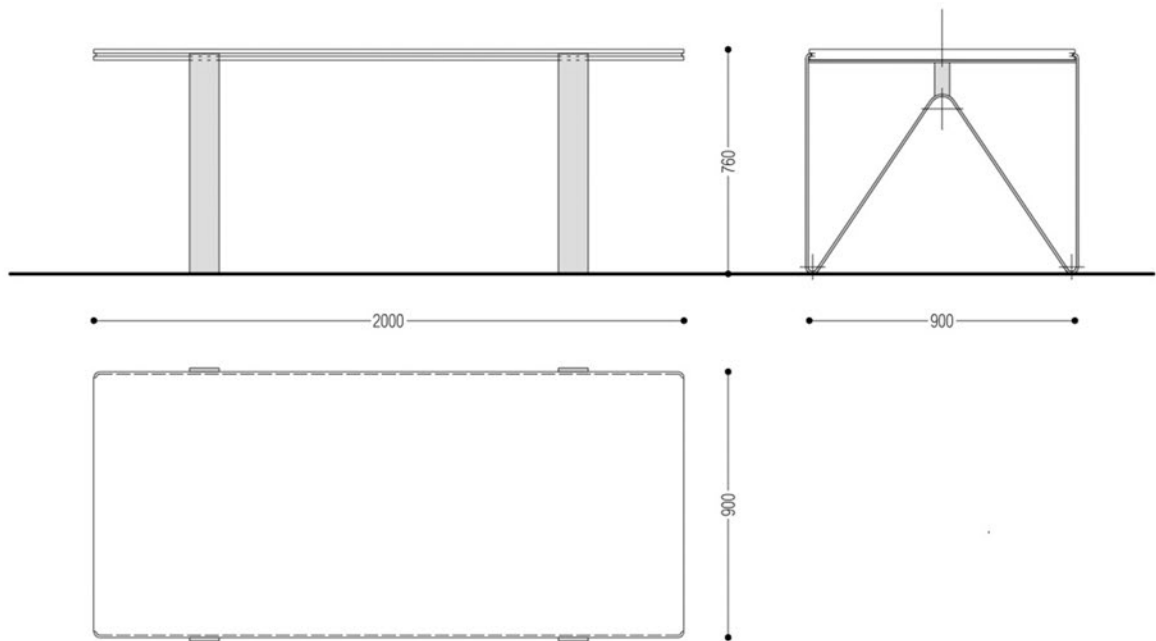

tabbb

recommendation
for the competition



Nasz stół to szczególny mebel, w którym największy nacisk położyliśmy na detal połączenia stalowych nóg z odpowiednio uformowaną krawędzią blatu. Chcieliśmy uzyskać wrażenie delikatnego, niemalże niekonstrukcyjnego styku tych elementów.

Our Tabb is a special piece, on which we focused on the detail of connecting steel legs with the well-formed edge of the tabletop. [RN1] We wanted to give the impression of delicate and almost invisible point of contact between these two elements.

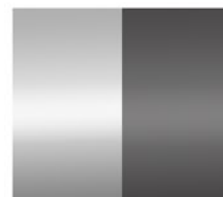



www.bozzettidesign.com



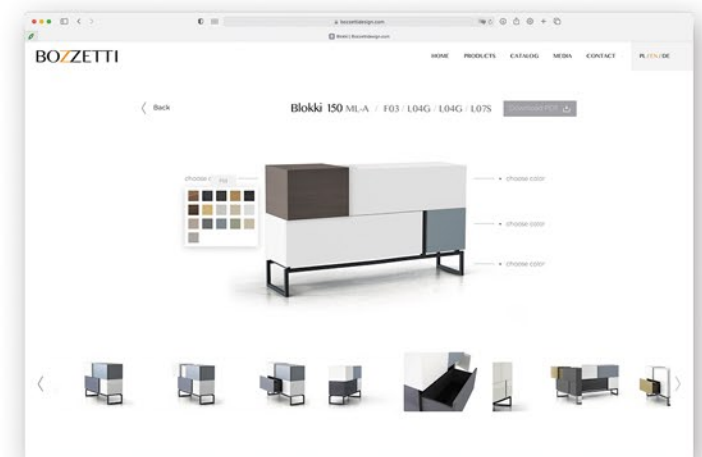
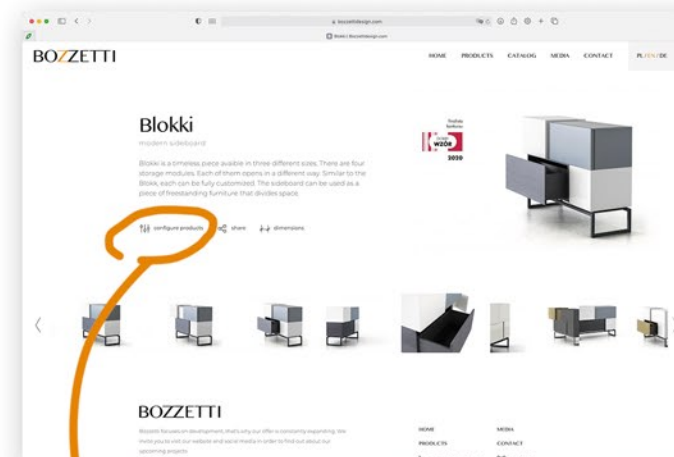
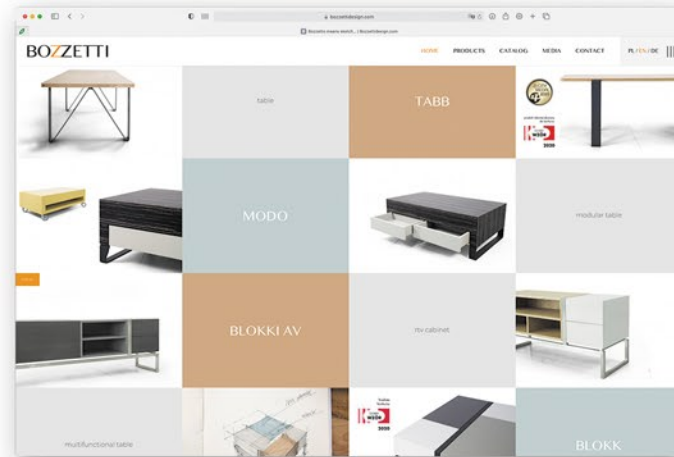
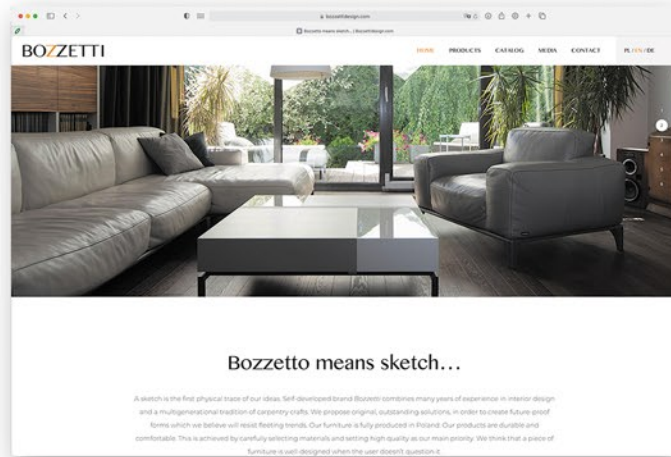

visit our web site
www.bozzettidesign.com



Zapraszamy na naszą stronę internetową, na której można skorzystać z konfiguratorów naszych produktów, dobrać z ich pomocą wykonanie poszczególnych elementów i wygenerować plik PDF z wymarzoną meblem.

We invite you to our website, where you can personalize our products using the configurator. Choose the finishing of individual elements and generate a PDF file of your ideal furniture.

< Back

Blokki 150 ML-A / F03 / L04G / L04G / L07S

Download PDF

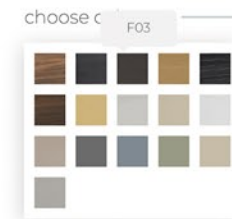

- choose color
- choose color
- choose color

and check out our configurator

kolory i wykończenia

colours and finishes

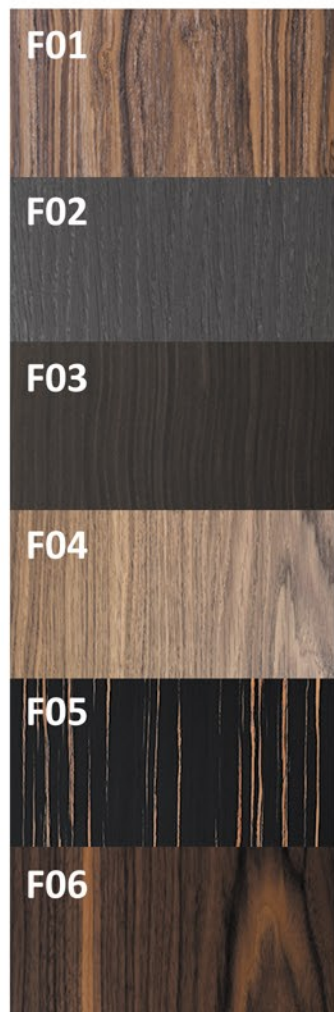

fornir / veneer

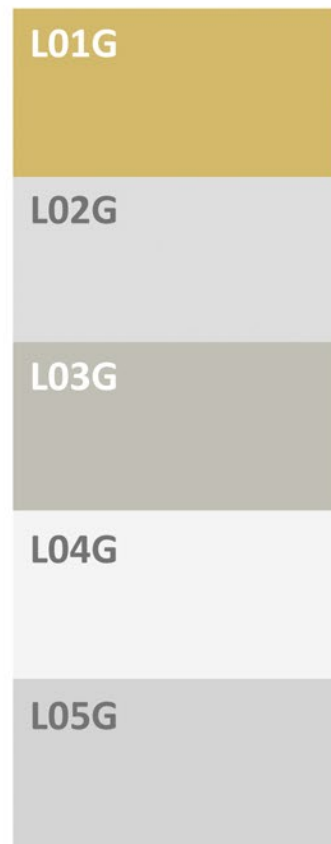

połysk / gloss

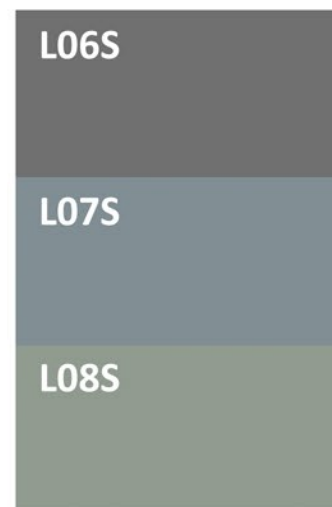

struktura / structure



półmat / semigloss

metal / metal



BOZZETTI

www.bozzettidesign.com

info@bozzettidesign.com

+48 530 396 396

Kolory i wykończenia poglądowe - mogą się różnić od rzeczywistych. Producent zastrzega sobie prawo do zmian w kolorystyce, wymiarach i rozwiązaniach technologicznych prezentowanych produktów. Niniejszy katalog nie stanowi oferty w rozumieniu prawnym i publikowany jest wyłącznie w celach informacyjnych.

Colors and finishes are only visuals - may differ from the actual ones. The producer reserves the right to change the colors, dimensions and technological solutions of the presented products.

This catalog does not constitute an offer in legal sense and is published for informational purposes only.

projekt katalogu / graphic design: B&B Design

projekty wnętrz / interior design: B&B Design, Natalia Nogala



bozettidesign.com

ALL RIGHTS RESERVED